

机加工滚针轴承

RPNA D 28-62mm-**RPNA15/28**

参数信息:

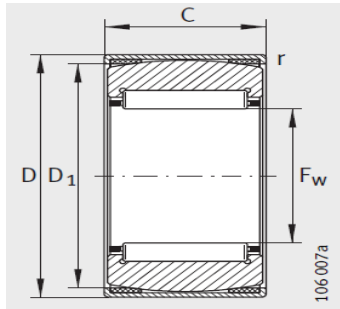

RPNA

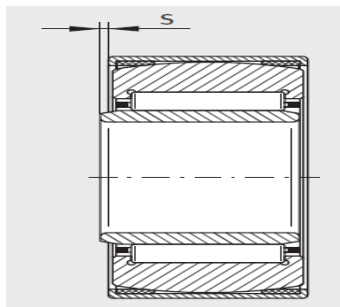

1) 轴向位移“s”

型号 :	RPNA15/28
X-life :	XL
质量 g :	32

尺寸mm :

d :	-
F :	15
D :	28
C ± 0. :	12
B :	-
D :	24.5
r min :	0.8
r min :	-
s min :	-

基本额定载荷N :

动载荷 :	7800
静载荷 :	7900
疲劳极限载荷/N :	1430
极限转速 :	24000

: