

双向推力角接触球轴承

d 30-109mm-234711-M-SP

参数信息:

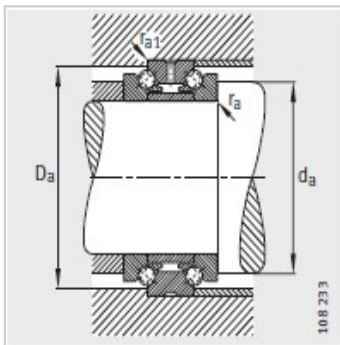
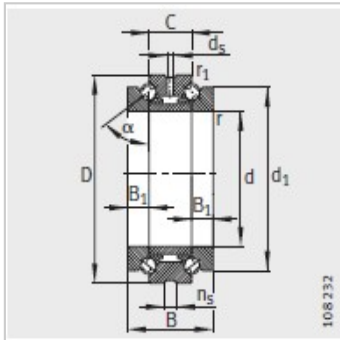

型号 :	234711-M-SP
质量m kg :	0.884

尺寸mm :

d :	57
D :	90
B :	44
C :	22
d :	78
B :	11
r min :	1.1
r min :	0.3
d :	3.2
n :	6.5

安装尺寸mm :

dh12 :	69
DH12 :	84.5
rmax :	1
r max :	0.3

基本额定载荷N :

动载荷 :	36500
静载荷 :	99000
疲劳极限载荷N :	8900

极限转速 :

n :	6300
n :	8500